



## Sub1 & Sub2 Powered Bass Modules

Owner's Guide  
Brugervejledning  
Bedienungsanleitung  
Guía del propietario  
Notice d'utilisation  
Manuale di istruzioni  
Kezelési útmutató  
Gebruikershandleiding  
Brukerhåndbok  
Podręcznik użytkownika  
Guia de Utilizador

Käyttöohje  
Bruksanvisning  
คู่มือผู้ใช้  
사용자 안내서  
用戶指南  
使用者指南  
取扱説明書  
Руководство владельца  
स्वामी की निर्देशिका  
دليل المالك







**Внимательно прочтите и сохраните все инструкции по технике безопасности и эксплуатации.**

**Важные инструкции по технике безопасности**

**CE** Bose Corporation настоящим заявляет, что данный продукт соответствует основным требованиям и другим важным положениям директивы 2014/53/ЕС и другим применимым требованиям директив ЕС. Полный текст декларации соответствия см. по адресу: [www.Bose.com/compliance](http://www.Bose.com/compliance).

1. Прочтите эти инструкции.
2. Сохраните эти инструкции.
3. Внимательно изучите все предупреждения.
4. Соблюдайте все инструкции.
5. Не используйте это устройство вблизи воды.
6. Очищайте только сухой тканью.
7. Не закрывайте вентиляционные отверстия. Выполняйте установку в соответствии с инструкциями производителя.
8. Не устанавливайте устройство рядом с источниками тепла, например батареями отопления, обогревателями, плитами или другими устройствами (в том числе усилителями), которые излучают тепло.
9. В целях безопасности надлежащим образом используйте вилку с заданным положением относительно гнезда электрической розетки или заземленную вилку. Вилка с заданным положением относительно гнезда электрической розетки оснащена двумя штыревыми контактами, один из которых шире другого. У заземленной вилки два контакта и один заземляющий штырь. Широкий контакт или третий штырь предназначены для обеспечения безопасности. Если входящая в комплект вилка не входит в электрическую розетку, обратитесь к электрику для замены неподходящей розетки.
10. Предохраняйте сетевой шнур от перемещения или пережимания, особенно около вилки, арматуры штепсельных розеток и в точке выхода шнура из устройства.
11. Используйте только указанные производителем дополнительные устройства и аксессуары.
12.  Устанавливайте устройство только на тележку, подставку, штатив, кронштейн или стол, рекомендованный производителем или входящий в комплект поставки устройства. Если для перемещения устройства используется тележка, будьте осторожны, чтобы не споткнуться и не получить травму.
13. Отключайте устройство от сети во время грозы или если оно не используется длительное время.
14. Все работы по ремонту должны выполняться квалифицированным специалистом. Ремонт требуется в случае повреждения сетевого шнура или штепсельной вилки устройства, попадания на устройство жидкости, попадания внутрь устройства каких-либо предметов, воздействия на устройство дождя или влаги, его неправильной работы или падения.

**ПРЕДУПРЕЖДЕНИЯ/ПРЕДОСТЕРЕЖЕНИЯ**

-  Данный символ на корпусе продукта означает, что в корпусе устройства имеются неизолированные источники напряжения, которые могут стать причиной поражения электрическим током.
-  Этот символ на корпусе продукта означает, что в данном руководстве имеются важные инструкции по эксплуатации и обслуживанию.
-  Содержит мелкие детали, которые могут стать причиной удушья. Не предназначено для детей до трех лет.
-  В данном устройстве содержится магнитное вещество. Проконсультируйтесь со своим врачом, может ли оно оказывать влияние на имплантированное медицинское устройство.
-  Используйте только на высоте не более 2000 метров.
-  Данное обозначение на изделии указывает на опасность опрокидывания при монтаже на стойке.
-  Не изменяйте, не модифицируйте и не снимайте подвижную крышку над входом питания Sub1/Sub2. В корпусе устройства имеются неизолированные источники напряжения, которые могут стать причиной поражения электрическим током.
  - Резьбовая вставка M20 для крепления стойки на Sub1 и Sub2 рассчитана на стойку высотой до 1,3 метра с установленным на ней Bose S1 Pro. Не используйте Sub1 или Sub2 со стойками высотой более 1,3 метров или громкоговорителями, вес которых превышает 7,1 кг. Использование установки со стойкой и громкоговорителем, где превышен один из обозначенных выше параметров, может стать причиной потери устойчивости установки и привести к травмам.
  - Не выполняйте никаких неразрешенных изменений данного устройства.
  - Не используйте в автомобилях или лодках.
  - Во время использования не размещайте устройство в ограниченном пространстве, например в стене или в закрытом шкафу.

- Держите устройство вдали от открытого огня и источников тепла. Не ставьте источники открытого огня, например зажженные свечи, на устройство или рядом с ним.
- Чтобы снизить риск возгорания или поражения электрическим током, не подвергайте устройство воздействию дождя, жидкостей или влаги.
- Избегайте попадания капель и брызг жидкости на устройство. Не ставьте предметы, наполненные жидкостью, например вазы, на устройство или рядом с ним.
- Не используйте инвертирующий усилитель мощности с данным продуктом.
- Перед подключением сетевого шнура в розетку электросети необходимо предусмотреть заземление или сетевую розетку с защитным заземлением цепи.
- При использовании сетевой вилки или приборного соединителя в качестве устройства отключения это устройство всегда должно быть в рабочем состоянии.

**Нормативная информация**

В соответствии с Директивой 2009/125/ЕС по экологическим требованиям к продукции, влияющей на потребление энергии, данное изделие отвечает требованиям следующих нормативных документов: Регламент (ЕС) No. 1275/2008, с учетом поправок в Регламенте No. 801/2013.

Обязательная информация о состоянии питания	Режимы питания	
	Режим ожидания	Сетевой режим ожидания
Потребление энергии в указанном режиме при входном напряжении 230 В/50 Гц	≤ 0,5 Вт	Нет*
Время, после которого оборудование автоматически переключается в режим	4 часа	Нет*
Потребление энергии в сетевом режиме ожидания с подключенными всеми проводными и беспроводными сетевыми портами и при входном напряжении 230 В/50 Гц	Нет*	
Процедуры деактивации/активации сетевых портов. Отключение всех сетей приведет к включению режима ожидания.	*Изделие не использует сетевой режим ожидания для подключения Bluetooth® и не поддерживает настройку сети через Wi-Fi® или Ethernet	

	Sub1	Sub2
<b>Размеры</b> (В × Ш × Г)	53,0 × 25,0 × 53,0 см	69,0 × 30,5 × 55,0 см
<b>Вес нетто</b>	16,1 кг	23,4 кг
<b>Входная мощность</b>	100–240 В перем. тока, 3 А, 50/60 Гц	100–240 В перем. тока, 4 А, 50/60 Гц
<b>Первоначальный пусковой ток</b>	14,9 А при 120 В; 29,3 А при 230 В	15,2 А при 120 В; 28,6 А при 230 В
<b>Пусковой ток после прерывания питания сети на 5 сек.</b>	5,8 А при 120 В; 32,0 А при 230 В	2,6 А при 120 В; 6,1 А при 230 В

Для обеспечения соответствия нормативным требованиям требуется использовать экранированные кабели.

Этикетка продукта располагается на нижней панели изделия.

Модель: 431389G1 / 431389G2. Номер CMIIT ID располагается на нижней панели изделия.

**CAN ICES-3 (B)/NMB-3(B)**

**Информация о продуктах, создающих электрические помехи (уведомление о соответствии требованиям FCC США)**

ПРИМЕЧАНИЕ. Данное оборудование проверено и признано соответствующим требованиям, предъявляемым к цифровым устройствам класса B, согласно части 15 Правил FCC. Данные ограничения предназначены для обеспечения надлежащей защиты от вредных помех при установке в жилых зонах. Данное изделие генерирует, использует и может излучать электромагнитные волны в радиодиапазоне, и в случае установки и использования с отклонением от требований инструкций, может стать источником вредных помех для радиосвязи. При этом отсутствие помех для каждой конкретной установки не гарантируется. Если данное оборудование вызывает критические помехи при приеме радио- или телевизионного сигнала, что можно проверить, отключив оборудование, пользователю следует попытаться устранить помехи, выполнив одно или несколько из следующих действий.

- Изменить направление или положение приемной антенны.
- Увеличить расстояние между оборудованием и приемником.
- Подключить оборудование и приемник в сетевые розетки разных цепей питания.
- Для получения помощи обратитесь к дилеру или опытному техническому специалисту по радио и телевидению.

В случае изменения или модификации, которые не были явным образом одобрены корпорацией Bose Corporation, пользователь может быть лишен права на эксплуатацию данного оборудования.

Это устройство соответствует части 15 Правил FCC и стандарту освобождения от лицензирования RSS Министерства промышленности Канады. Эксплуатация допускается при соблюдении следующих двух условий: (1) данное устройство не должно являться причиной вредных помех, и (2) это устройство должно принимать любые помехи, включая помехи, которые могут вызвать сбои в работе устройства.



Этот символ означает, что устройство запрещается утилизировать с бытовыми отходами, его необходимо передать в соответствующий сборочный пункт для переработки. Надлежащая утилизация и переработка помогает защитить природные ресурсы, здоровье людей и окружающую среду. Дополнительные сведения об утилизации и переработке данного устройства можно получить в местной администрации, службе утилизации или в магазине, где устройство было приобретено.

### Правила ограничения содержания вредных веществ: Китай

Названия и содержание токсичных или опасных веществ и элементов						
Токсичные или опасные вещества и элементы						
Название компонента	Свинец (Pb)	Ртуть (Hg)	Кадмий (Cd)	Шестивалентный хром (Cr(VI))	Полибромированный дифенил (PBВ)	Полибромированные дифенилы эфиры (PBDE)
Печатные платы	X	0	0	0	0	0
Металлические компоненты	X	0	0	0	0	0
Пластмассовые компоненты	0	0	0	0	0	0
Громкоговорители	X	0	0	0	0	0
Кабели	X	0	0	0	0	0

Данная таблица подготовлена в соответствии с положениями стандарта SJ/T 11364.

0: означает, что содержание токсичного или опасного вещества во всех однородных материалах этой детали ниже предельного значения в соответствии с GB/T 26572.

X: означает, что содержание токсичного или опасного вещества по крайней мере в одном из однородных материалов этой детали выше предельного значения в соответствии с GB/T 26572.



### Правила ограничения содержания вредных веществ: Тайвань

Название оборудования: Sub1/Sub2    Обозначение типа: 431389G1 / 431389G2						
Запрещенные вещества и их химические обозначения						
Компонент	Свинец (Pb)	Ртуть (Hg)	Кадмий (Cd)	Шестивалентный хром (Cr+6)	Полибромированный дифенил (PBВ)	Полибромированные дифенилы эфиры (PBDE)
Печатные платы	-	o	o	o	o	o
Металлические компоненты	-	o	o	o	o	o
Пластмассовые компоненты	o	o	o	o	o	o
Громкоговорители	-	o	o	o	o	o
Кабели	-	o	o	o	o	o

**Примечание 1.** «o» означает, что процентное содержание вещества, в отношении которого действуют ограничения, не превышает контрольного значения.

**Примечание 2.** «-» означает, что запрещенное вещество соответствует освобождению от действия требований.



**Дата производства:** восьмая цифра серийного номера означает год изготовления:

0 означает 2010 или 2020 год.

**Импортер в Китае:** Bose Electronics (Shanghai) Company Limited, Part C, Plant 9, No. 353 North Ruying Road, Китай (Шанхай), зона свободной торговли

**Импортер в ЕС:** Bose Products B.V., Gorslaan 60, 1441 RG Purmerend, Нидерланды

**Импортер в Мексике:** Bose de México, S. de R.L. de C.V., Paseo de las Palmas 405-204, Lomas de Chapultepec, 11000 México, D.F. Для получения информации об обслуживании или импортере позвоните по телефону +5255 (5202) 3545.

**Импортер в Тайване:** Bose Taiwan Branch, 9F-A1, No. 10, Section 3, Minsheng East Road, Taipei City 104, Тайвань. Номер телефона: +886-2-2514 7676

**Штаб-квартира корпорации Bose Corporation:** 1-877-230-5639

Wi-Fi является зарегистрированным товарным знаком компании Wi-Fi Alliance®

Bose, L1 и SubMatch являются товарными знаками корпорации Bose Corporation.

Все остальные товарные знаки являются собственностью соответствующих владельцев.

Политика конфиденциальности Bose доступна на веб-сайте Bose.

©2020 Bose Corporation. Запрещается воспроизводить, изменять, распространять или иным способом использовать любые части этого документа без предварительного письменного разрешения.

#### Заполните и сохраните.

Серийный номер и номер модели находятся на этикетке продукта на нижней панели устройства.

Серийный номер: \_\_\_\_\_

Номер модели: \_\_\_\_\_

#### Информация о гарантии

Для продукта предоставляется ограниченная гарантия.

Для получения информации о гарантии, посетите [global.bose.com/warranty](http://global.bose.com/warranty).

<b>Обзор</b>	<b>5</b>
Комплект поставки.....	5
Дополнительные аксессуары.....	5
<b>Настройка</b>	<b>6</b>
Подключения и регуляторы.....	6
Подключение к источнику питания.....	7
Подключение непосредственно к розетке электропитания.....	7
Подключение к системе L1 Pro32 с помощью кабеля SubMatch.....	8
Автоматическое выключение / режим ожидания с низким энергопотреблением.....	8
Входы и выходы.....	9
Линейный вход.....	9
Линейный выход.....	9
Настройки.....	9
Фаза/диаграмма направленности.....	9
Уровень.....	10
Эквалайзер линейных входов.....	10
Эквалайзер линейных выходов.....	10
Выбор направления при установке модулей Sub1/Sub2.....	10
Использование вставки для крепления стойки с S1 Pro.....	11
<b>Уход и обслуживание</b>	<b>12</b>
Очистка модуля Sub.....	12
Поиск и устранение неисправностей.....	12

# Обзор

## Комплект поставки

Sub1

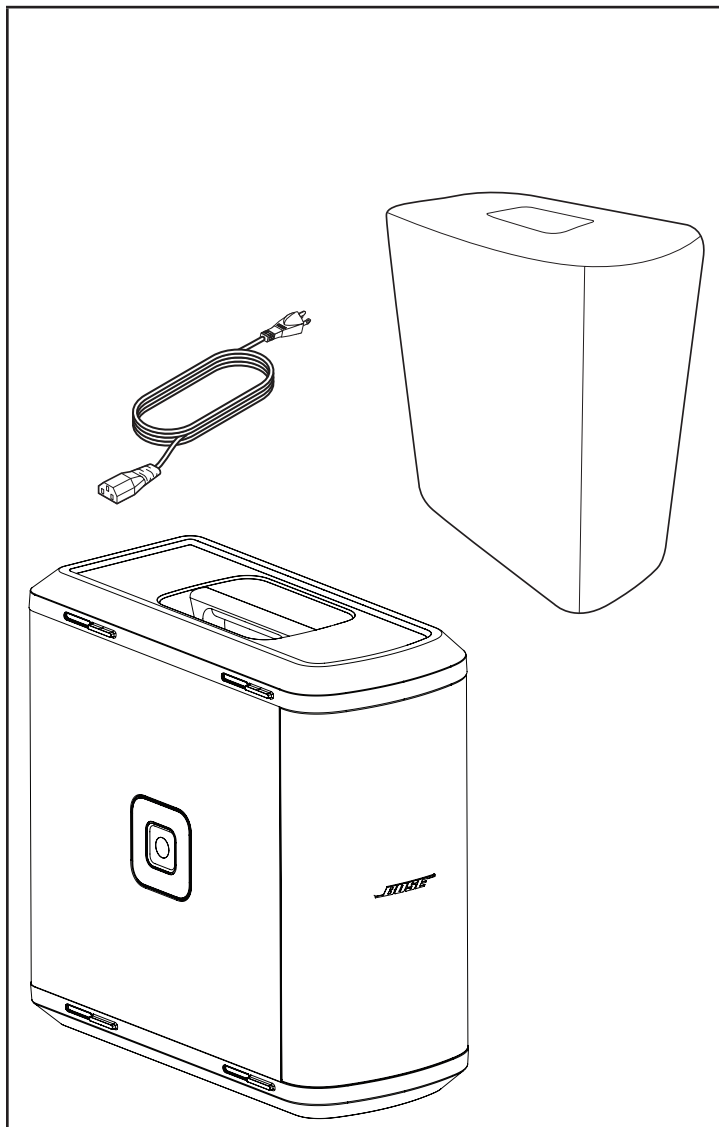

Sub2

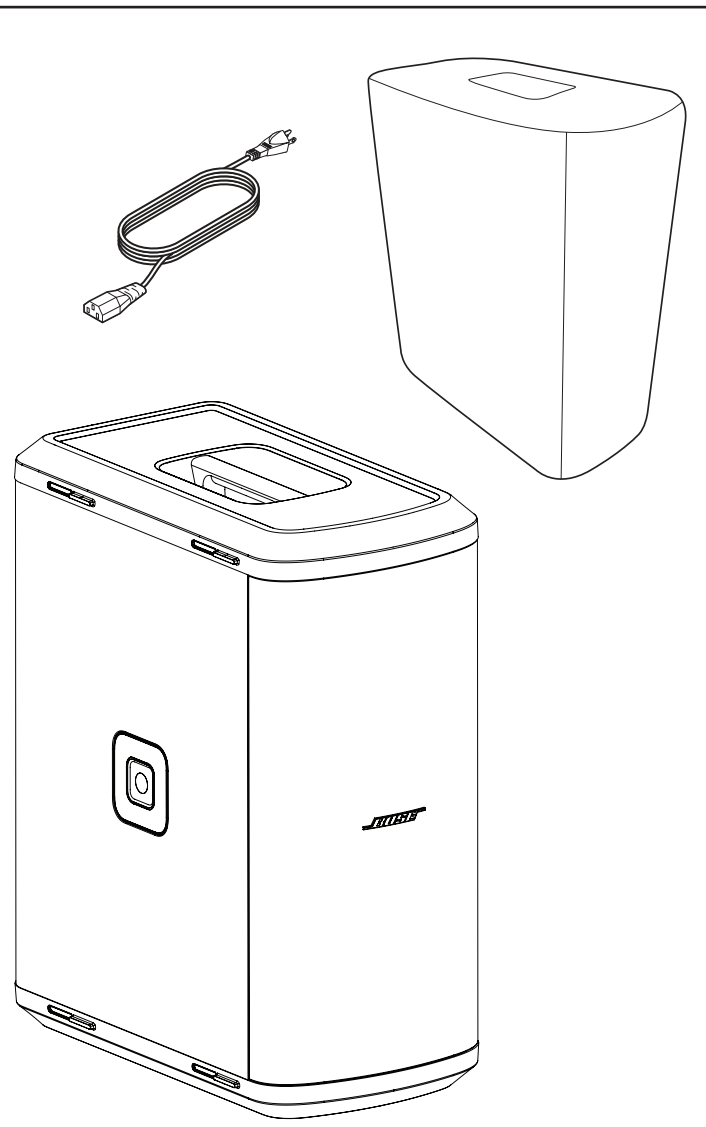

## Дополнительные аксессуары

- Сумка на колесиках для Sub1/Sub2
- Регулируемая стойка Sub1/Sub2
- Кабель SubMatch

Для получения дополнительной информации об аксессуарах для Sub1/Sub2 посетите веб-сайт **PRO.BOSE.COM**.

## Настройка

## Подключения и регуляторы

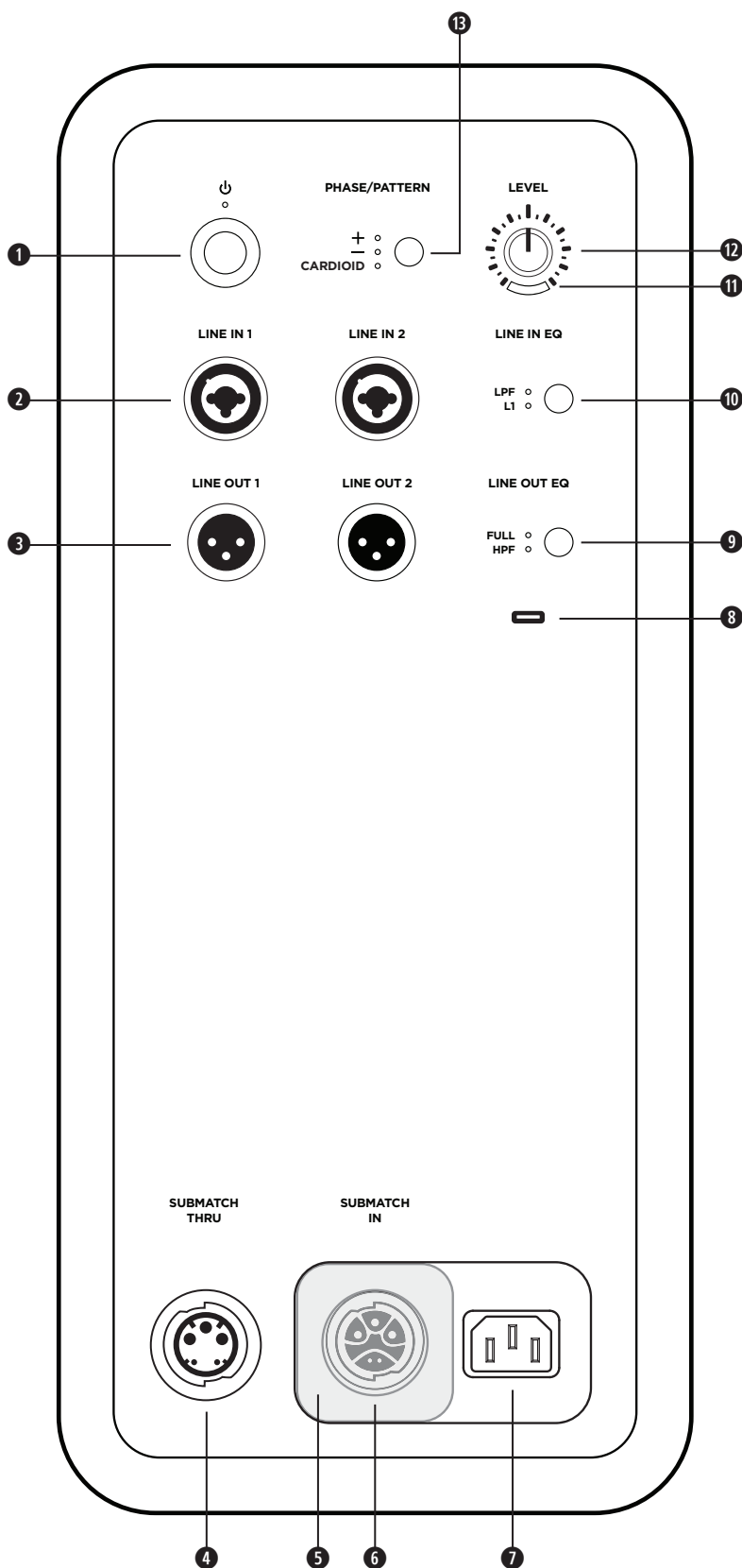

- 1 **Кнопка режима ожидания.** Нажмите кнопку, чтобы включить питание модуля Sub. При включении модуля Sub индикатор загорится белым.
- 2 **Линейные входы.** Аналоговый вход для подключения системы L1 Pro или другого источника линейного аудиосигнала. Совместим с кабелями XLR, балансными кабелями TRS и небалансными кабелями TS.
- 3 **Линейные выходы.** Используйте кабель XLR для подключения линейного выхода к громкоговорителю.
- 4 **Сквозное подключение SubMatch.** Подключите дополнительный модуль низких частот Sub с помощью кабеля SubMatch. Посредством подключения SubMatch можно обеспечить питание до двух активных модулей низких частот Sub1 или Sub2 от одной системы L1 Pro32.
- 5 **Крышка входа питания.** Предотвращает одновременное использование **входа SubMatch** и **входа питания**. Сдвиньте крышку, чтобы открыть вход питания, необходимый для выполнения установки.
- 6 **Вход SubMatch.** Подключите модуль Sub к системе L1 Pro32 с помощью кабеля SubMatch.
- 7 **Вход питания.** Разъем для подключения кабеля питания IEC.
- 8 **Порт USB.** Разъем USB-C для сервисного обслуживания специалистами Bose и обновления микропрограммного обеспечения.  
*Примечание.* Данный порт несовместим с кабелями Thunderbolt 3.
- 9 **Эквалайзер линейных выходов.** При использовании **линейных выходов** можно выбрать полную ширину полосы частот (**FULL**) или универсальный фильтр высоких частот (**HPF**). Нажмите кнопку для переключения настроек эквалайзера. При выборе одного из параметров соответствующий индикатор загорится белым.
- 10 **Эквалайзер линейных входов.** При использовании **линейных входов** выберите оптимизированный эквалайзер для системы L1 Pro или универсальный фильтр низких частот (**LPF**). Нажмите кнопку для переключения настроек эквалайзера. При выборе одного из параметров соответствующий индикатор загорится белым.
- 11 **Индикатор сигнала/отсечения сигнала.** При наличии сигнала индикатор будет гореть зеленым, а при отсечении сигнала либо при достижении модулем Sub пороговых значений будет гореть красным. Чтобы предотвратить ограничение или отсечение сигнала, уменьшите уровень или громкость сигнала.
- 12 **Регулятор уровня.** Отрегулируйте уровень выходного аудиосигнала. Положение **регулятора уровня** не влияет на **линейные выходы**. При использовании с системой L1 Pro32 рекомендуется установить регулятор в положение «на 12 часов».
- 13 **Кнопка фазы/диаграммы направленности.** Отрегулируйте полярность модуля Sub. Нажмите кнопку для переключения полярности. При выборе одного из параметров соответствующий индикатор загорится белым. Также обеспечивает доступ к кардиоидному режиму при использовании двух идентичных модулей Sub.

## Подключение к источнику питания

Существует два способа подключения модуля Sub к источнику питания: подключение к розетке электропитания или подключение к системе L1 Pro32 с помощью кабеля SubMatch. **Крышка входа питания** предотвращает одновременное подключение к обоим входам питания. Одновременно можно использовать только одно из двух подключений к источнику питания.

При подключении непосредственно к розетке электропитания сдвиньте **крышку входа питания** влево, чтобы закрыть вход SubMatch. При подключении к системе L1 Pro32 с помощью кабеля SubMatch сдвиньте **крышку разъема питания** вправо, чтобы закрыть **вход питания**.



**ВНИМАНИЕ.** Не изменяйте, не модифицируйте и не снимайте подвижную крышку над входом питания Sub1/Sub2. В корпусе устройства имеются неизолированные источники напряжения, которые могут стать причиной поражения электрическим током.

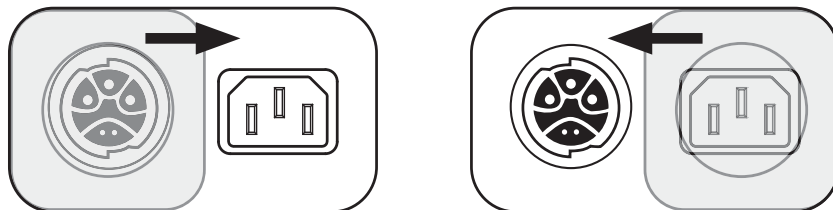

## Подключение непосредственно к розетке электропитания

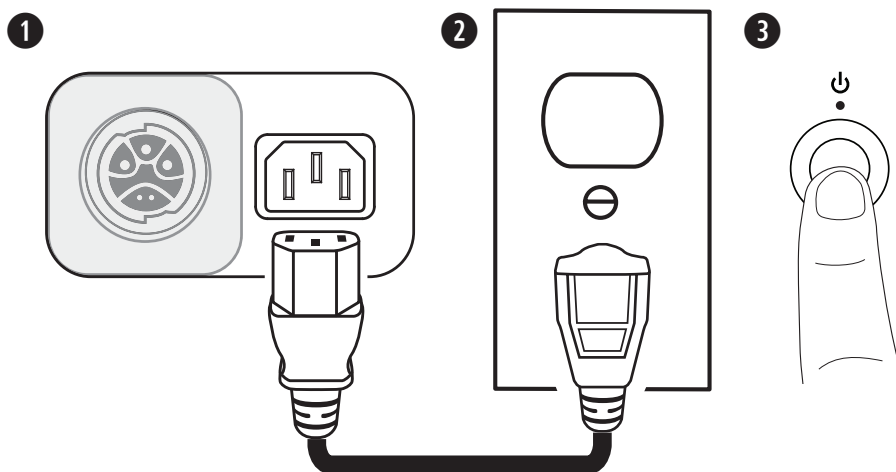

1. Подключите кабель питания к **входу питания**.
2. Подключите другой конец кабеля питания к розетке электропитания.

**Примечание.** Не включайте питание модуля Sub до подключения всех источников.

3. Нажмите **кнопку режима ожидания**. При включении модуля Sub индикатор загорится белым.



## Подключение к системе L1 Pro32 с помощью кабеля SubMatch

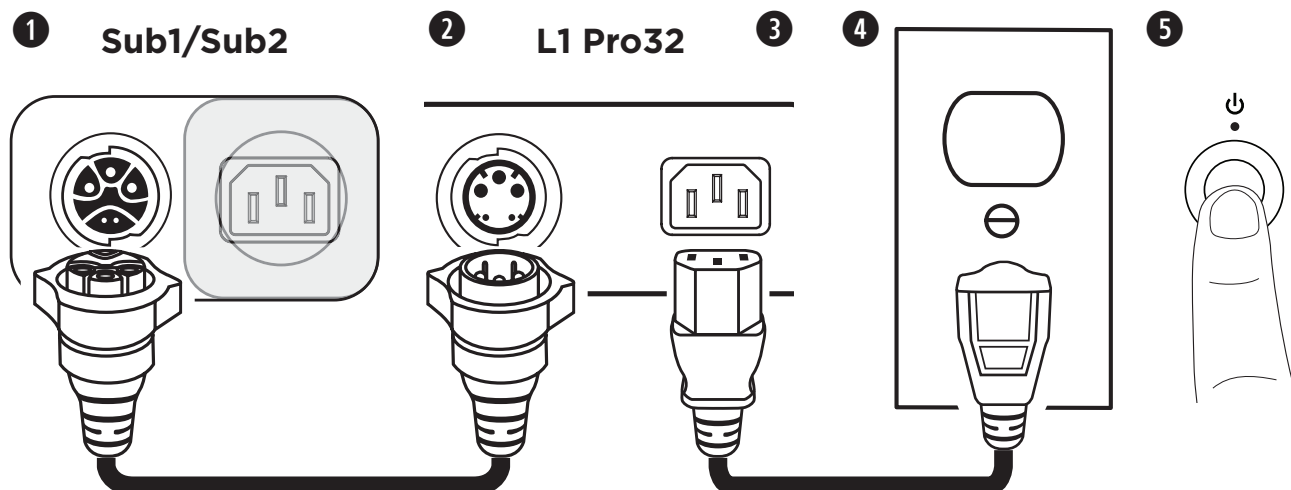

1. Подсоедините кабель SubMatch к **входу SubMatch** на Sub1/Sub2.
2. Подсоедините другой конец кабеля SubMatch к **выходу SubMatch** на L1 Pro32.
3. Подключите кабель питания к **входу питания** на L1 Pro32.
4. Подключите другой конец кабеля питания к розетке электропитания.

**Примечание.** Не включайте питание системы L1 Pro или модуля Sub до подключения всех источников. Дополнительные сведения о подключении источников к системе L1 Pro32 см. в руководстве владельца L1 Pro32 на веб-сайте **PRO.BOSE.COM**.

5. Нажмите **кнопку режима ожидания** на системе L1 Pro32, затем нажмите **кнопку режима ожидания** на модуле Sub. При включении системы L1 Pro и модуля Sub соответствующие индикаторы на них загорятся белым.

**Примечание.** Нажмите и удерживайте **кнопку режима ожидания** в течение 10 секунд, чтобы восстановить заводские настройки модуля Sub.

При использовании двух модулей Sub, подключенных с помощью кабеля SubMatch, сначала включите модуль Sub, подключенный непосредственно к системе L1 Pro32, а затем включите второй модуль Sub.

**Автоматическое выключение / режим ожидания с низким энергопотреблением**

Если модуль Sub не используется в течение четырех часов, он автоматически выключается или переходит в режим ожидания с низким энергопотреблением для экономии энергии. Чтобы вывести модуль Sub из состояния автоматического выключения или режима ожидания с низким энергопотреблением, нажмите **кнопку режима ожидания**.

**Примечание.** Для отключения режима автоматического выключения или режима ожидания с низким энергопотреблением одновременно нажмите и удерживайте **кнопку фазы/диаграммы направленности и кнопку эквалайзера линейных выходов** в течение 10 секунд. Чтобы включить режим автоматического выключения/режим ожидания с низким энергопотреблением, повторите приведенные выше действия. Отключение режима автоматического выключения/режима ожидания с низким энергопотреблением приведет к увеличению потребляемой энергии, когда модуль Sub не используется.



## Входы и выходы

### Линейный вход

Аналоговый вход для подключения системы L1 Pro или другого источника линейного аудиосигнала. Совместим с кабелями XLR, балансными кабелями TRS и небалансными кабелями TS. Для конфигураций со стереозвучием используйте **линейный вход 1** (левый) и **линейный вход 2** (правый) одновременно.

### Линейный выход

Используйте кабель XLR для подключения линейного выхода к громкоговорителю. Для стереофонических конфигураций используйте **линейный выход 1** (левый) и **линейный выход 2** (правый) одновременно.

## Настройки

### Фаза/диаграмма направленности

Отрегулируйте полярность модуля Sub. Нажмите кнопку для переключения между положительной (+) и обратной полярностью (-). При выборе одного из параметров соответствующий индикатор загорится белым. Выберите полярность, которая обеспечивает наилучшее звучание в используемой конфигурации.

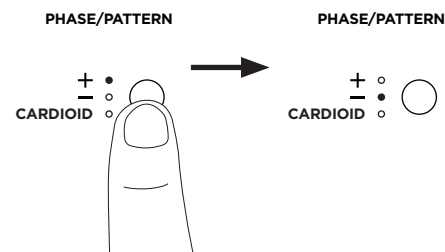

### Кардиоидный режим

Кардиоидный режим предназначен для использования со стеком из двух идентичных модулей Sub. Он позволяет сфокусировать большую часть звуковой энергии перед стеком из модулей Sub и уменьшить звуковую энергию, генерируемую за ним. Нажмите и удерживайте кнопку в течение четырех секунд, чтобы выбрать **кардиоидный режим**. При выборе этого параметра соответствующий индикатор загорится белым. Снова нажмите и удерживайте кнопку, чтобы переключиться обратно на положительную полярность (+). Кардиоидный режим следует использовать только в конфигурации со стеком из двух идентичных модулей Sub. Причем верхний модуль Sub должен быть направлен на охватываемую зону, а нижний — на неохватываемую. Для верхнего модуля Sub следует выбрать с помощью **кнопки фазы/диаграммы направленности** положительную полярность (+), а для нижнего модуля Sub установить с помощью **кнопки фазы/диаграммы направленности** кардиоидный режим (CARDIOID). При настройке уровня для стека модулей Sub в кардиоидном режиме необходимо установить **регулятор уровня** на обоих модулях в одно и то же положение. Информацию о выборе направления и диаграммах направленности стека модулей Sub см. на приведенных ниже схемах.

Конфигурация стека в кардиоидном режиме	Схема охвата (вид сверху)	
	Кардиоидный режим выключен	Кардиоидный режим включен

## Уровень

Настройте уровень выходного аудиосигнала модуля Sub. Сначала установите с помощью **регулятора уровня** низкое значение, а затем повышайте уровень до тех пор, пока **индикатор сигнала/отсечения сигнала** будет продолжать гореть зеленым. Положение **регулятора уровня** не влияет на **линейные выходы**. При использовании с системой L1 Pro32 рекомендуется установить регулятор в положение «на 12 часов». При использовании двух модулей Sub с одной системой L1 Pro рекомендуется установить **регулятор уровня** в одно и то же положение на обоих модулях.

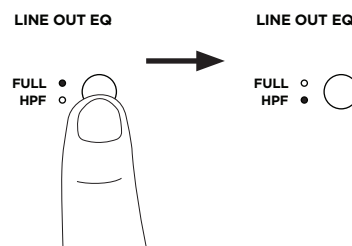
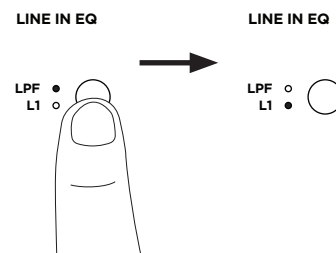

## Эквалайзер линейных входов

Для изменения настройки эквалайзера обоих **линейных входов** нажимайте **кнопку эквалайзера линейных входов**, пока индикатор, соответствующий требуемому режиму, не загорится белым. Установите режим **L1**, чтобы использовать эквалайзер входного сигнала, оптимизированный для продуктов L1 Pro. Установите режим **LPF**, чтобы на входах применялся фильтр низких частот. При подключении модуля Sub к системе L1 Pro32 с помощью кабеля SubMatch для **эквалайзера линейных входов** устанавливается фиксированный режим **L1**.

## Эквалайзер линейных выходов

Для изменения настройки эквалайзера обоих **линейных выходов** нажимайте **кнопку эквалайзера линейных выходов**, пока индикатор, соответствующий требуемому режиму, не загорится белым. Установите режим **FULL**, чтобы использовать полный диапазон частот, или режим **HPF**, чтобы на выходах применялся фильтр высоких частот.

**Примечание.** Если модуль Sub используется с системой S1 Pro, нажмите и удерживайте **кнопку эквалайзера линейных выходов** в течение четырех секунд, чтобы включить эквалайзер, специально оптимизированный для использования с системой S1 Pro. Индикатор **HPF** загорится зеленым. Чтобы отключить эквалайзер S1 Pro, нажмите и удерживайте кнопку в течение четырех секунд.

## Выбор направления при установке модулей Sub1/Sub2



**ВНИМАНИЕ.** Не размещайте оборудование на неустойчивых поверхностях. Оборудование может потерять устойчивость, что может привести к возникновению опасной ситуации и возможным травмам.

**ОСТОРОЖНО.** Не устанавливайте в стек более двух модулей Sub. В стеке должны использоваться модули одной и той же модели.

В горизонтальных конфигурациях отрегулируйте положение логотипа, повернув его.

Для создания конфигураций со стеками в комплект поставки модуля Sub входят четыре фиксирующие ножки, которые обеспечивают крепление к другому модулю Sub аналогичной модели. При установке модулей Sub в горизонтальный стек, прежде чем подключать питание и источники, необходимо всегда следить за тем, чтобы ножки были сцеплены вместе.

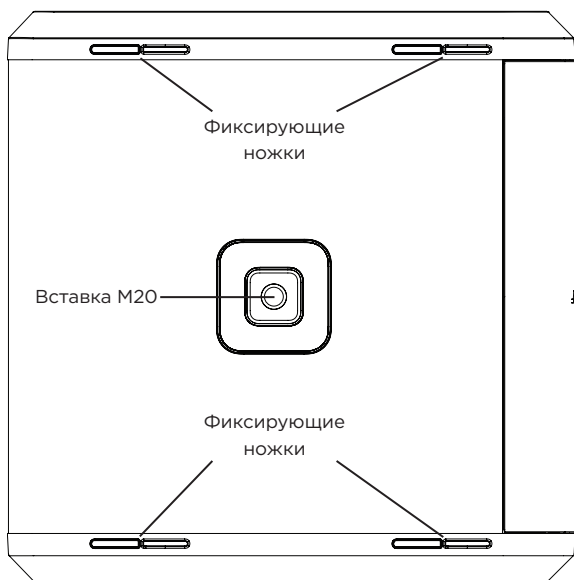

## Использование вставки для крепления стойки с S1 Pro



**ВНИМАНИЕ.** Резьбовая вставка M20 для крепления стойки на Sub1 и Sub2 рассчитана на стойку высотой до 1,3 метра с установленным на ней Bose S1 Pro. Не используйте Sub1 или Sub2 со стойками высотой более 1,3 метров или громкоговорителями, вес которых превышает 7,1 кг. Использование установки со стойкой и громкоговорителем, где превышен один из обозначенных выше параметров, может стать причиной потери устойчивости установки и привести к травмам.

Модули Sub1/Sub2 комплектуются резьбовой вставкой M20 для крепления стойки. Вставка совместима с дополнительной регулируемой стойкой Bose Sub1/Sub2, предназначенной для использования с системой Bose S1 Pro. (Дополнительную информацию см. в руководстве владельца регулируемой стойки на веб-сайте [PRO.BOSE.COM](http://PRO.BOSE.COM).)

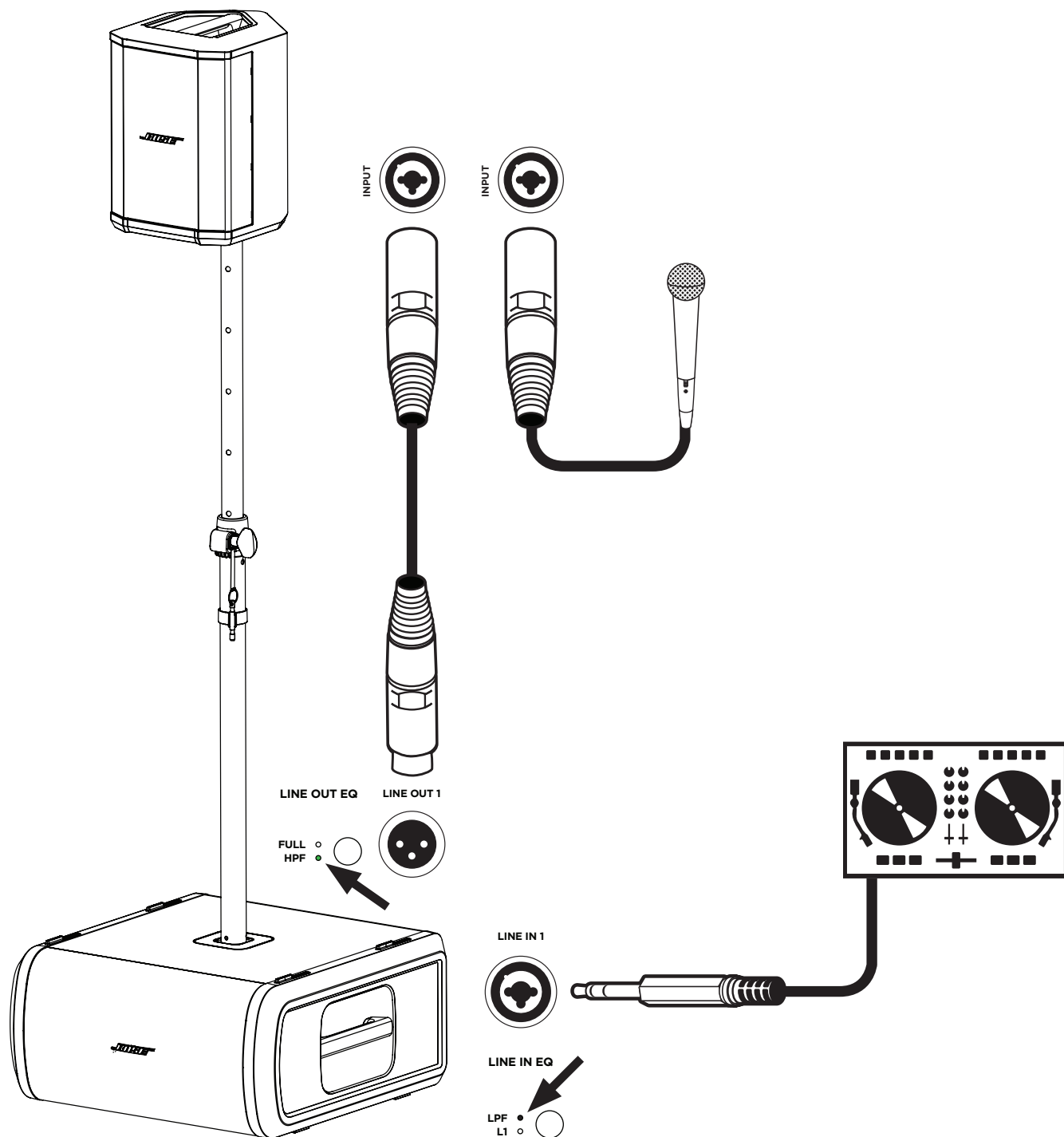

## Уход и обслуживание

### Очистка модуля Sub

Для очистки корпуса системы используйте только мягкую, сухую ткань. При необходимости осторожно очистите решетку модуля Sub с помощью пылесоса.



**ВНИМАНИЕ.** Не пользуйтесь никакими растворителями, химическими веществами или чистящими растворами, содержащими спирт, аммиак или абразивные частицы.

**ВНИМАНИЕ.** Не используйте аэрозоли вблизи устройства и не допускайте попадания жидкостей внутрь любых отверстий.

### Поиск и устранение неисправностей

Проблема	Решение
Нет питания	<ul style="list-style-type: none"> <li>Убедитесь в том, что в розетке переменного тока есть питание. Попробуйте подключить лампу или другое оборудование к той же розетке или проверьте электрическую розетку переменного тока при помощи мультиметра.</li> <li>Если питание подается из системы L1 Pro32 по кабелю SubMatch, убедитесь, что система L1 Pro32 включена, а не находится в режиме автоматического выключения/ожидания с низким энергопотреблением.</li> </ul>
Нет звука	<ul style="list-style-type: none"> <li>Убедитесь, что модуль Sub включен.</li> <li>Убедитесь, что используемый источник подключен к <b>линейному входу</b>.</li> <li>Убедитесь, что громкость на источнике включена и не установлена на минимум.</li> <li>Убедитесь, что <b>регулятор уровня</b> на модуле Sub не установлен на минимум.</li> <li>Убедитесь, что модуль Sub не находится в режиме автоматического выключения/ожидания с низким энергопотреблением.</li> </ul>
Индикатор режима ожидания мигает красным (температурный сбой)	<ul style="list-style-type: none"> <li>Выключите модуль Sub и подождите 30 минут, прежде чем снова включать его.</li> <li>Переместите модуль Sub в более прохладное место.</li> <li>Переместите модуль Sub в место с лучшей вентиляцией.</li> </ul>
Индикатор режима ожидания горит красным (системный сбой)	<ul style="list-style-type: none"> <li>Обратитесь в службу поддержки клиентов Bose. Посетите <a href="http://worldwide.bose.com/contact">worldwide.bose.com/contact</a>.</li> </ul>
Когда модуль Sub ни к чему не подключен, слышен слабый шум или гул	<ul style="list-style-type: none"> <li>С помощью мультиметра проверьте контакты в розетке переменного тока, к которой подключен модуль Sub; возможно, у контактов перепутана полярность или имеются разомкнутые контакты (питающий, нейтральный, заземление).</li> <li>Если используется удлинительный шнур, подключите модуль Sub непосредственно к розетке.</li> </ul>
Искаженный звук при включении источника звука	<ul style="list-style-type: none"> <li>Уменьшите громкость на источнике.</li> <li>Установите более низкий уровень с помощью <b>регулятора уровня</b>.</li> <li>Попробуйте использовать другой источник.</li> </ul>
Чрезмерный шум при последовательном подключении нескольких устройств	<ul style="list-style-type: none"> <li>Убедитесь, что на последовательно подключенных устройствах не установлен слишком высокий уровень.</li> </ul>



853574-0010

©2020 Bose Corporation, All rights reserved.  
Framingham, MA 01701-9168 USA  
[www.Bose.com](http://www.Bose.com)  
AM853574 Rev. 01  
October 2020

